



- Caractéristiques
- Technische gegevens
- Characteristics

<ul style="list-style-type: none"> • Tension • Spanning • Voltage 	<ul style="list-style-type: none"> • Consommation • Verbruik • Power consumption 	<ul style="list-style-type: none"> • Commandes individuelles • Individuele bediening • Individual commands 	<ul style="list-style-type: none"> • Infra-rouge • Infrarood • Infrared 	<ul style="list-style-type: none"> • Courant porteur • Draaggolf • Power line carrier 			
230 V~ 50/60 Hz	1 Watt	<ul style="list-style-type: none"> • environ 15 • ongeveer 15 	<ul style="list-style-type: none"> • approximately 15 	950 nm	EN 50065	2 x 2,5 mm ²	-10°C +40°C

- Description
- Omschrijving
- Description

- Récepteur infra-rouge
- Infrarood ontvanger
- Infrared receiver

- Sélecteur de mode
- Werkwijze-keuzeschakelaar
- Mode selector

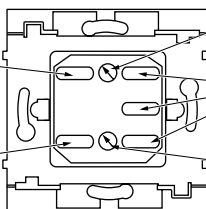

- Sélecteur de canal
- Kanaal-keuzeschakelaar
- Channel selector

- Commandes locales
- Lokale bediening
- Local control

- Sélecteur de groupe
- Groep-keuzeschakelaar
- Group selector

- Câblage
- Bedrading
- Wiring

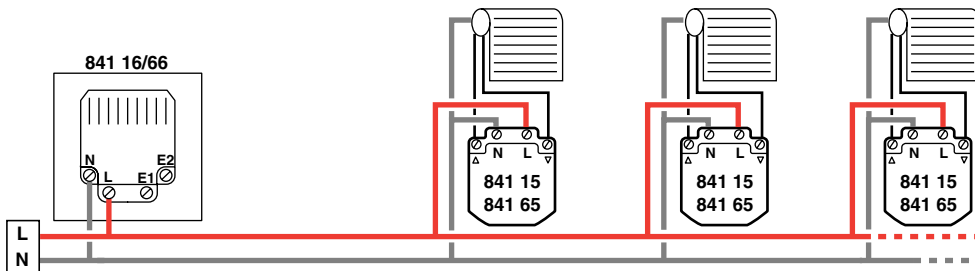

• **Important** : l'alimentation des commandes et moteurs de volet roulant doit se faire par une ligne dédiée afin d'éviter les perturbations ou les disparitions du signal. Si l'installation est réalisée dans un milieu à risque de perturbations (charge fluorescente, charge électromagnétique, atelier, laboratoire,...) ou en juxtaposition d'autres systèmes courant porteur, la ligne doit être isolée à l'aide du filtre d'entrée 03630 (filtre modulaire 4 modules) disposé dans le tableau en tête de ligne.

• **Belangrijk** : de voeding van de besturingen en de motoren van de rolluiken moet gebeuren door een toegewezen kring om storingen of verliezen te kunnen vermijden. Indien de installatie gerealiseerd wordt in een milieu met hoog risico op storingen (fluo-, electromagnetische belasting, atelier, laboratorium,...) of op een reeds bestaande draaggolf installatie, moet de lijn geïsoleerd worden met behulp van een ingangsfiltre 03630 (modulaire filter 4 modules) die aan het begin van deze kring (na de automaat) geplaatst moet worden

• **Important** : roller shutter controls and motors must be supplied via a dedicated line to avoid disturbance or signal disappearance. If the installation is performed in an environment with risk of disturbance (fluorescent load, electromagnetic load, workshop, laboratory, etc.) or in juxtaposition with other power line carrier systems, the line should be isolated using an input filter 03630 (4 modules) situated on the panel at the head of the line

- Entrées auxiliaires : exemple de câblage
- Hulpingangen : bekabelingsvoorbeelden
- Auxiliary inputs : wiring examples

- ▼ • Par inter horaire
- Door tijdschakelaar
- Via time switch

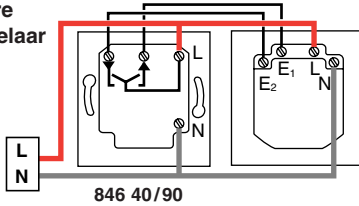

- ▼ • Par inter crépusculaire
- Door schemerschakelaar
- Via light sensitive switch

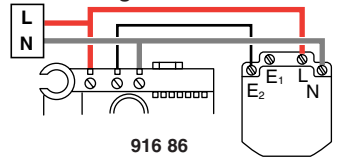

- Programmation
- Programming
- Programmering

- ① Mettre toutes les commandes individuelles sous tension
- Breng alle individuele bedieningen onder spanning
 - Connect power to all the individual control modules

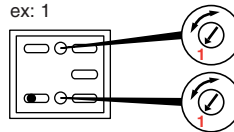

- ② Affecter les codes et les noter
- De codes toewijzen en noteren
 - Assign the codes and make a note of them

ex: 2

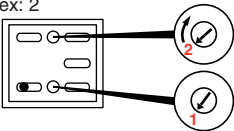

• N°	• Commande individuelle	• Groupe	• Canal
• Nr	• Individuele bediening	• Groep	• Kanaal
• No.	• Individual commands	• Group	• Channel
1	• Exemple : cuisine, ... • Voorbeeld : keuken, ...	1	1
2	• Exemple : chambre, ... • Voorbeeld : kamer, ...	1	2
-			
15			
	• Commande de zone • Zone-bediening	2	1

- ③ Mettre la commande de zone sous tension
- Breng de zone-bediening onder spanning
 - Connect power to the Zone control module
- ④ Effectuer la programmation
- Voer de programmering uit
 - Programming

- **Important** : Les commandes individuelles ne doivent pas avoir le même code.
- **Belangrijk** : De individuele sturingen mogen dezelfde code niet hebben.
- **Important** : Individual controls must not have the same code.

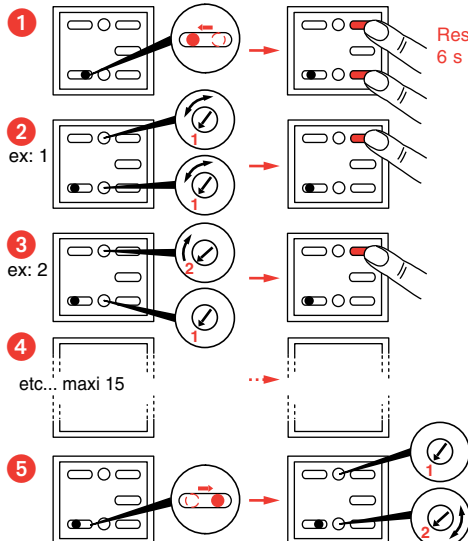

- Effacer la mémoire
- Geheugen wissen
- Clear the memory

- Programmation commande individuelle N°1
- Programmatie individuele sturing N°1
- Programming individual control N°1

- Programmation commande individuelle N°2
- Programmatie individuele sturing N°2
- Programming individual control N°2

- Réglage du code de la commande zone
- Setting the area control code
- Instelling van de code velbediening

- Incidents de programmation
- Problemen bij programmering
- Programming problems

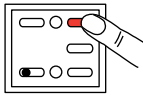

3 x 

- Vérifier que :
 - chaque code correspond à 1 commande individuelle
 - les commandes individuelles sont bien sous tension
- Controleer of:
 - elke code stemt overeen met 1 individuele sturing
 - de individuele sturingen zijn onder spanning
- Check :
 - each code corresponds to one individual control
 - the individual controls are powered up

- Ajout ou retrait d'une commande
- Toevoeging of verwijdering van een bediening
- Adding or removing a control

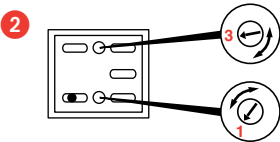
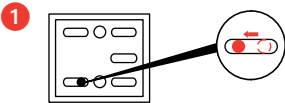

- Récepteur concerné (exemple : groupe 1, canal 3)
- Betreffende bediening (voorbeeld : groep 1, kanaal 3)
- Receiver in question (e.g.: "group 1, channel 3")



- Si retrait
- Bij verwijdering
- If removing

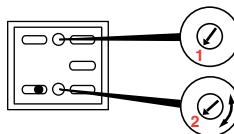
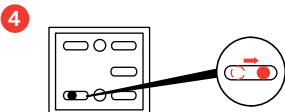
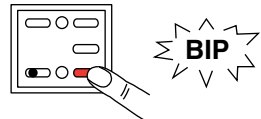

- Fixation
- Bevestiging
- Fixing

- A vis
- Met schroeven
- Screw

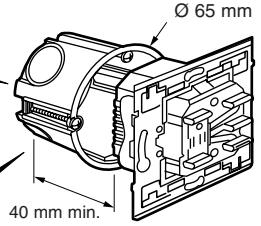
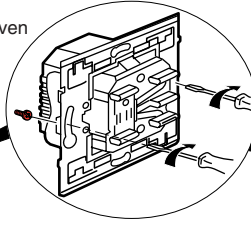
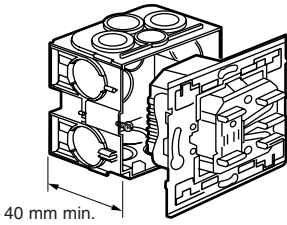

- A griffes
- Met klauwen
- Claw

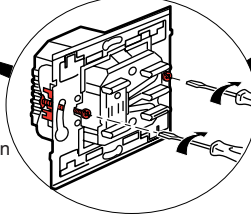

- Montage
- Montage
- Mounting

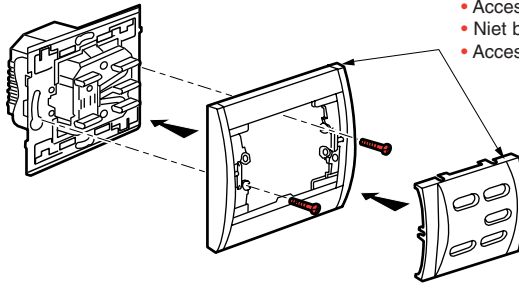

- Accessoires non livrés
- Niet bijgeleverde accessoires
- Accessories not supplied

- Fonctionnement
- Werking
- Mounting

- En local
- Ter plaatse
- Locally

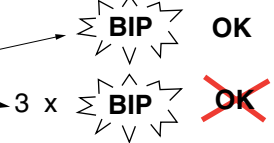
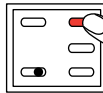

- A distance
- Op afstand
- By remote control

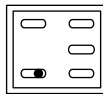

10 m maxi

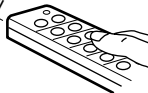

- ON : ▲
- OFF : ● Stop
- OFF : ▼
- ON : ● Stop

- Incidents de fonctionnement
- Functional problems
- Problemen bij werking



- Problème avec 1 ou plusieurs commandes individuelles, vérifier branchement et code
- Problemen met 1 of meerdere individuele sturingen, aansluiting en code nakijken
- In case of problem with one or more individual controls, check connections and code



- Vérifier présence tension commande de zone
- Controleer of de zone-bediening onder spanning staat
- Verify the presence of the power supply to the zone control module